

OC60J.CC-11224602

Kontrast-Sensoren

Contrast sensors

DéTECTEURS de contrast



11224602



Baumer Electric AG · CH-8501 Frauenfeld
Phone +41 (0)52 728 1122 · Fax +41 (0)52 728 1144

Canada
Baumer Inc.
CA-Burlington, ON L7M 4B9
Phone +1 (1)905 335-8444

Italy
Baumer Italia S.r.l.
IT-20090 Assago, MI
Phone +39 (0)2 45 70 60 65

China
Baumer (China) Co., Ltd.
CN-201612 Shanghai
Phone +86 (0)21 6768 7095

Singapore
Baumer (Singapore) Pte. Ltd.
SG-339412 Singapore
Phone +65 6396 4131

Denmark
Baumer A/S
DK-8210 Aarhus V
Phone +45 (0)8931 7611

Sweden
Baumer A/S
SE-56133 Huskvarna
Phone +46 (0)36 13 94 30

France
Baumer SAS
FR-74250 Fillinges
Phone +33 (0)450 392 466

Switzerland
Baumer Electric AG
CH-8501 Frauenfeld
Phone +41 (0)52 728 1313

Germany
Baumer GmbH
DE-61169 Friedberg
Phone +49 (0)6031 60 07 0

United Kingdom
Baumer Ltd.
GB-Watchfield, Swindon, SN6 8TZ
Phone +44 (0)1793 783 839

India
Baumer India Private Limited
IN-411038 Pune
Phone +91 20 2528 6833/34

USA
Baumer Ltd.
US-Southington, CT 06489
Phone +1 (1)860 621-2121

www.baumer.com/worldwide

Abmessungen Dimensions Dimensions

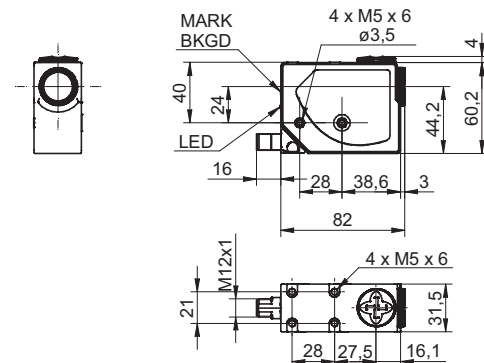

- Alle Masse in mm
- All dimensions in mm
- Toutes les dimensions en mm

Elektrischer Anschluss Connection diagram Schéma de raccordement

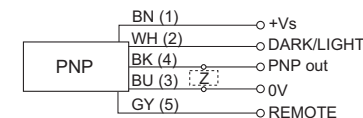

BN = Braun/brown/brun
BK = Schwarz/black/noir
WH = Weiss/white/blanc
BU = Blau/blue/bleu
GY = Grau/gray/gris

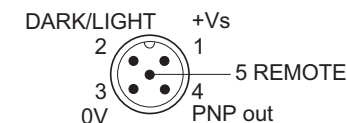

¹⁾ Class 2, UL 1310, see FAQ

- Vor dem Anschliessen des Sensors die Anlage spannungsfrei schalten.
- Disconnect power before connecting the sensor.
- Mettre l'installation hors tension avant le raccordement du détecteur.

Technische Daten

Technical data

Caractéristiques techniques

Typ	diffuser Kontrast-sensor	type	diffuse contrast sensor	Type	Détecteur de contraste
Lichtquelle	LED rot / grün / blau	light source	LED red / green / blue	Source lumineuse	LED rouge / vert / bleu
Tastweite Tw	9 mm ±3 mm	sensing distance Tw	9 mm ±3 mm	Portée Tw	9 mm ±3 mm
Strahlform	Linie, horizontal	beam type	line, horizontal	Forme du faisceau	ligne, horizontal
Fokusbereich	9 mm	distance to focus	9 mm	Distance de foyer	9 mm
Strahlhöhe min.	0,8 mm	beam height min.	0,8 mm	Hauteur du faisceau min.	0,8 mm
Strahlbreite min.	4 mm	beam width min.	4 mm	Largeur de faisceau min.	4 mm
Ansprech- / Abfallzeit	< 10 us	response time / release time	< 10 us	Temps d'activation / désactivation	< 10 us
Betriebsspannungsbereich + Vs	10 ... 30 VDC	voltage supply range + Vs	10 ... 30 VDC	Plage de tension + Vs	10 ... 30 VDC
Stromaufnahme mittel	50 mA @ 24VDC	current consumption typ.	50 mA @ 24VDC	Courant absorbé moyen	50 mA @ 24VDC
Spannungsabfall Vd	< 2 VDC	voltage drop Vd	< 2 VDC	Tension résiduelle Vd	< 2 VDC
Ausgangsstrom	< 100 mA	output current	< 100 mA	Courant de sortie	< 100 mA
Kurzschlusschutz	Ja	short circuit protection	yes	Protection contre court circuit	oui
Verpolungsschutz	Ja	reverse polarity protection	yes	Protection contre inversion polarité	oui
Arbeitstemperatur	-10 ... 55 °C	operating temperature	-10 ... 55 °C	Température de fonctionnement	-10 ... 55 °C
Schutzklasse	IP 67	protection class	IP67	Classe de protection	IP 67

DYNAMISCHE EINSTELLUNG

Beim dynamischen Einlernen wird der Schwellwert durch Analysieren des sich bewegenden Ziels automatisch eingestellt. Die Einstellungen für den DARK-/LIGHT-Betrieb müssen vorher vorgenommen werden. Zur Auswahl der Betriebsart DARK den DARK-/LIGHT-Eingang 0V zuordnen oder unverbunden lassen. Zur Auswahl der Betriebsart LIGHT den DARK-/LIGHT-Eingang +Vs zuordnen.

- Den Sensor spot für die Erkennung vor dem Kontrast positionieren.
- Zum Aufruf des dynamischen Einlernvorgangs MARK oder BKGD drücken, bis die READY-LED erlischt, und solange halten, bis die READY-LED anfängt zu blinken.
- Die Marke vor dem Sensor positionieren.
- Die Taste loslassen, um den dynamischen Einlernvorgang zu beenden.

Leuchtet die grüne LED dauerhaft, war die Erkennung erfolgreich. Der Sensor kehrt in den Normalbetrieb zurück. Blinkt die grüne LED langsam, ist die Erkennung fehlgeschlagen. MARK oder BKGD drücken, sodass der Sensor in die vorherige Einstellung zurückkehrt.

REMOTE-EINGANG

Der Anschluss der REMOTE-Ader an +Vs entspricht dem Drücken der MARK- oder BKGD-Taste.

REMOTE	MARK/BKGD PUSH-BUTTON
0V	NOT PRESSED
+Vs	PRESSED

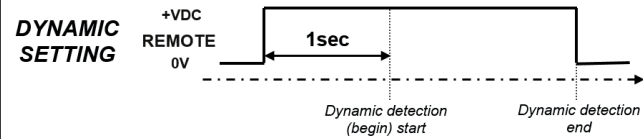

DARK-/ LIGHT-Eingang

In der Betriebsart LIGHT ist der Eingang bei hellen Marken vor dunklem Hintergrund aktiv. In der Betriebsart DARK ist der Eingang bei dunklen Marken vor hellem Hintergrund aktiv.

DARK/LIGHT	MODE
0V	DARK
+VDC	LIGHT

DYNAMIC SETTING

By using the dynamic teach-in procedure, the threshold value is automatically set by analyzing the moving target. The DARK/LIGHT mode settings have to be set previously. For DARK mode selection assign the DARK/LIGHT input to 0V or leave unconnected. For LIGHT mode selection assign DARK/LIGHT to +Vs.

- Position the sensor spot in front of the contrast to detect.
- To start the dynamic teach-in procedure, press MARK or BKGD until LED READY turns off and hold until LED READY is flashing.
- Move the target in front of the sensor.
- Release button to end the dynamic teach-in procedure.

If the green LED is continuous on, the detection was successful. Sensor goes back to standard operation.

If the green LED flashes slowly, the detection has failed. Press MARK or BKGD to make the sensor go back to the last valid setting.

REMOTE INPUT

The REMOTE wire connected to +Vs is equal to pressing the MARK or BKGD buttons.

REMOTE	MARK/BKGD PUSH-BUTTON
0V	NOT PRESSED
+Vs	PRESSED

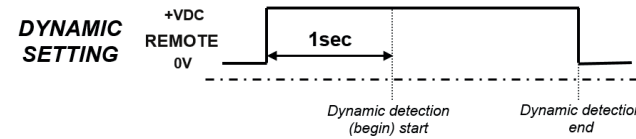

DARK / LIGHT Input

In LIGHT mode, the output is active with light marks on dark background. DARK mode means output is active with dark marks on light background.

DARK/LIGHT	MODE
0V	DARK
+VDC	LIGHT

RÉGLAGE DYNAMIQUE

En utilisant la procédure d'apprentissage dynamique, la valeur seuil est automatiquement définie en analysant la cible mobile. Les paramètres du mode DARK/LIGHT doivent être configurés au préalable. Pour la sélection du mode DARK, affectez l'entrée DARK/LIGHT sur 0V ou laissez-la déconnectée. Pour la sélection du mode LIGHT, affectez l'entrée DARK/LIGHT sur +Vs.

- Placez le spot du détecteur devant le contraste à détecter.
- Pour lancer la procédure d'apprentissage dynamique, appuyez sur la touche MARK ou BKGD jusqu'à ce que le voyant READY LED s'éteigne et maintenez-la enfoncée jusqu'à ce que le voyant READY LED clignote.
- Déplacez la cible devant le détecteur.
- Relâchez la touche pour terminer la procédure d'apprentissage dynamique.

Si le voyant vert est allumé en continu, la détection est réussie. Le détecteur revient à son fonctionnement standard.

Si le voyant vert clignote lentement, la détection a échoué. Appuyez sur la touche MARK ou BKGD pour que le détecteur revienne au dernier réglage valide.

ENTRÉE À DISTANCE

Le fil REMOTE connecté à +Vs équivaut à une pression sur la touche MARK ou BKGD.

REMOTE	MARK/BKGD PUSH-BUTTON
0V	NOT PRESSED
+Vs	PRESSED

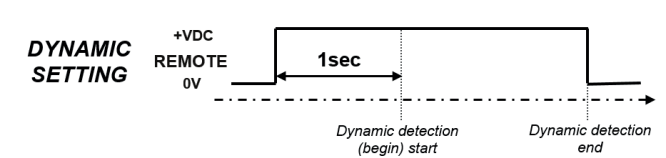

Entrée DARK/LIGHT

Dans le mode LIGHT, la sortie est active avec des marques claires sur un arrière-plan sombre. Le mode DARK signifie que la sortie est active avec des marques sombres sur un arrière-plan clair.

DARK/LIGHT	MODE
0V	DARK
+VDC	LIGHT

Farben LED
Colors LED
Couleurs LED

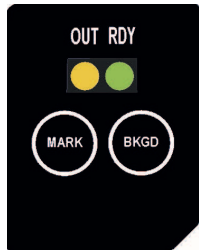

LED Anzeigen
LED indication
Indication LED

- OUT LED (gelb):** Status des Ausgangs
- OUT LED (yellow):** Output Status
- OUT LED (jaune):** État de la sortie

- READY LED (grün):** Dauerhaftes Leuchten zeigt Normalbetrieb an.
- READY LED (green):** Permanently ON indicates normal operation.
- READY LED (vert):** Allumé en permanence, il indique un fonctionnement normal.

FAQ

- **Entspricht die Versorgungsspannung UL 1310, Class 2?**
 Wenn nicht, muss das Gerät mit einem externen Fehlerstrom-Schutzschalter oder einer gelisteten Sicherung mit max. 30VAC/3A oder 24VDC/4A geschützt werden.
- **Is voltage supply according UL 1310, Class 2?**
 If not, device shall be protected by an external R/C or listed fuse, rated max. 30VAC/3A or 24VDC/4A.
- **L'alimentation électrique est-elle conforme à la norme UL 1310, classe 2 ?**
 Dans le cas contraire, l'appareil doit être protégé par un fusible externe R/C ou homologué, de valeur nominale maximale 30 VAC/3 A ou 24 VDC/4 A.
- **Achtung:** Dies ist ein Produkt der Klasse A. In Haushaltsumgebung kann dieses Gerät Rundfunkstörungen verursachen, weshalb der Anwender gegebenenfalls Maßnahmen ergreifen muss.
- **Important:** This is a Class A product. In the household environment this device may cause radio interference. In this case the user must introduce suitable measures.
- **Avertissement :** Il s'agit d'un produit de classe A. Dans un environnement domestique, ce produit peut provoquer des parasites radioélectriques, auquel cas l'utilisateur peut devoir agir en conséquence.

Zubehör
Accessories
Accessoires

ZLENS-OCS.9MM
 11224614

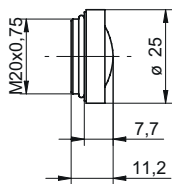

ZLENS-OCS.9MM_PL
 11224615

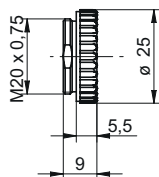

ZLENS-OCS.18MM
 11224616

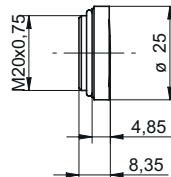

ZLENS-OCS.28MM
 11224618

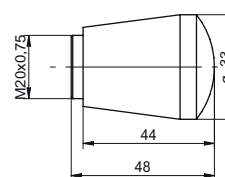

ZLENS-OCS.40MM
 11224640

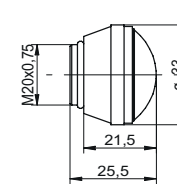

ZLENS-OCS.HI-RES
 11224641

