

Optoelektronische Sensoren
Photoelectric sensors
DéTECTEURS opto-électroniques

OC60.CU-11224549

Lumineszenz-Sensoren

Luminescence sensors

DéTECTEURS de luminescence



11224549



Baumer Electric AG · CH-8501 Frauenfeld
Phone +41 (0)52 728 1122 · Fax +41 (0)52 728 1144

Canada
Baumer Inc.
CA-Burlington, ON L7M 4B9
Phone +1 (1)905 335-8444

Italy
Baumer Italia S.r.l.
IT-20090 Assago, MI
Phone +39 (0)2 45 70 60 65

China
Baumer (China) Co., Ltd.
CN-201612 Shanghai
Phone +86 (0)21 6768 7095

Singapore
Baumer (Singapore) Pte. Ltd.
SG-339412 Singapore
Phone +65 6396 4131

Denmark
Baumer A/S
DK-8210 Aarhus V
Phone +45 (0)8931 7611

Sweden
Baumer A/S
SE-56133 Huskvarna
Phone +46 (0)36 13 94 30

France
Baumer SAS
FR-74250 Fillinges
Phone +33 (0)450 392 466

Switzerland
Baumer Electric AG
CH-8501 Frauenfeld
Phone +41 (0)52 728 1313

Germany
Baumer GmbH
DE-61169 Friedberg
Phone +49 (0)6031 60 07 0

United Kingdom
Baumer Ltd.
GB-Watchfield, Swindon, SN6 8TZ
Phone +44 (0)1793 783 839

India
Baumer India Private Limited
IN-411038 Pune
Phone +91 20 2528 6833/34

USA
Baumer Ltd.
US-Southington, CT 06489
Phone +1 (1)860 621-2121

www.baumer.com/worldwide

Abmessungen Dimensions Dimensions

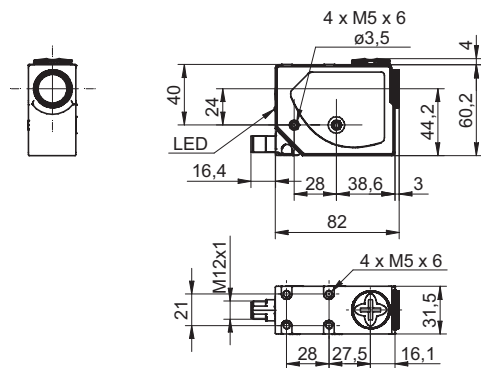

- Alle Masse in mm
- All dimensions in mm
- Toutes les dimensions en mm

Elektrischer Anschluss Connection diagram Schéma de raccordement

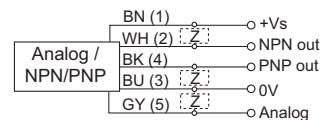

BN = Braun/brown/brun
BK = Schwarz/black/noir
WH = Weiss/white/blanc
BU = Blau/blue/bleu
GY = Grau/gray/gris

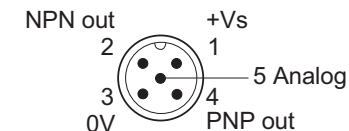

¹⁾ Class 2, UL 1310, see FAQ

- Vor dem Anschliessen des Sensors die Anlage spannungsfrei schalten.
- Disconnect power before connecting the sensor.
- Mettre l'installation hors tension avant le raccordement du détecteur.

Technische Daten

Technical data

Caractéristiques techniques

Typ	Lumineszenz Sensor	type	luminescence sensor	Type	Détecteur de luminescence
Lichtquelle	UV LED	light source	UV LED	Source lumineuse	UV LED
Tastweite Tw	10 ... 20 mm	sensing distance Tw	10 ... 20 mm	Portée Tw	10 ... 20 mm
Strahlform	Linie, vertikal	beam type	line, vertical	Forme du faisceau	ligne, vertical
Fokusdistanz	10 mm	distance to focus	10 mm	Distance de foyer	10 mm
Strahlhöhe min.	2 mm	beam height min.	2 mm	Hauteur du faisceau min.	2 mm
Strahlbreite min.	8 mm	beam width min.	8 mm	Largeur de faisceau min.	8 mm
Ansprech- / Abfallzeit	< 250 us	response time / release time	< 250 us	Temps d'activation / désactivation	< 250 us
Betriebsspannungsbereich + Vs	15 ... 30 VDC	voltage supply range + Vs	15 ... 30 VDC	Plage de tension + Vs	15 ... 30 VDC
Stromaufnahme mittel	50 mA @ 24 VDC	current consumption typ.	50 mA @ 24 VDC	Courant absorbé moyen	50 mA @ 24 VDC
Spannungsabfall Vd	< 2 VDC	voltage drop Vd	< 2 VDC	Tension résiduelle Vd	< 2 VDC
Ausgangsstrom	< 100 mA	output current	< 100 mA	Courant de sortie	< 100 mA
Kurzschlusschutz	Ja	short circuit protection	yes	Protection contre court circuit	oui
Verpolungsschutz	Ja	reverse polarity protection	yes	Protection contre inversion polarité	oui
Arbeitstemperatur	-10 ... 55 °C	operating temperature	-10 ... 55 °C	Température de fonctionnement	-10 ... 55 °C
Schutzklasse	IP 67	protection class	IP 67	Classe de protection	IP 67

Technische Änderungen vorbehalten

Technical specifications subject to change

Sous réserve de modifications techniques

Teach-in

KEYLOCK-Funktion

Die KEYLOCK-Funktion sperrt die Tastatur.

Die Tastatur ist beim Einschalten des Sensors gesperrt (KEYLOCK LED aus).

Zum Aktivieren der Tastatursperre (**SET**) drücken und 5 s lang halten, bis die KEYLOCK LED (bernsteinfarben) aufleuchtet.

Die Tastatur wird nach 2 Minuten automatisch gesperrt, wenn keine Taste gedrückt wird.

NORMALBETRIEB

Im Normalbetrieb zeigt die Balken-LED die Empfindlichkeitsstufe an.

EINSTELLUNG DER EMPFINDLICHKEIT

In dieser Einstellung wird die Leseempfindlichkeit des Sensors festgelegt.

Die Empfindlichkeit lässt sich durch Drücken von (+) und (-) regeln.

Während der Parametrierung wird die gewählte Empfindlichkeitsstufe mit der (blinkenden) Balkengrafik angezeigt.

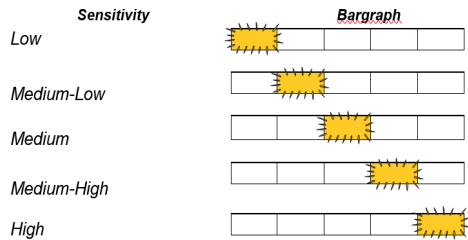

Zum Abspeichern (**SET**) drücken. Nach 30 s wird der Parameter automatisch gespeichert.

EINSTELLUNG DER VERZÖGERUNG

DELAY verlängert die Mindestdauer für die der aktive Ausgangsstatus erhalten bleibt auf 20 ms.

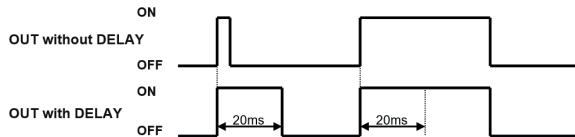

Aktivierung der Verzögerung

(**SET**) drücken und 2 s lang halten, bis die DELAY-LED zu leuchten beginnt.

Deaktivierung der Verzögerung

(**SET**) drücken und 2 s lang halten, bis die DELAY-LED erlischt.

KEYLOCK function

The KEYLOCK function locks the keyboard.

The keyboard is locked at sensor power-on (KEYLOCK LED OFF).

To activate the keylock, press (**SET**) and hold for 5 seconds until KEYLOCK LED (amber) comes ON.

The keyboard is automatically locked after 2 minutes if no button is pressed.

STANDARD OPERATION

In standard operation, the bar graph LED indicates the level of sensitivity.

SENSITIVITY SETTING

This mode defines the sensor's reading sensitivity.

The sensitivity level is increased or decreased by pressing the (+) or (-) push-buttons.

For the time of parameterization, the selected sensitivity level is indicated on the bar graph (flashing).

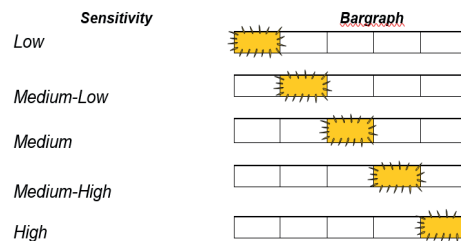

Press (**SET**) to save. After 30 seconds the parameter is saved automatically.

DELAY SETTING

DELAY extends the minimum active output status time to 20ms.

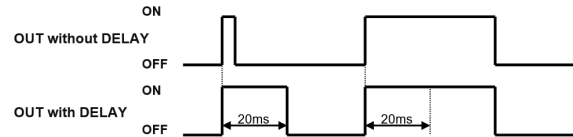

Delay activation

Press (**SET**) for 2 sec until DELAY LED turns ON.

Delay deactivation

Press (**SET**) and hold for 2 sec until DELAY LED turns OFF.

Fonction KEYLOCK

La fonction KEYLOCK permet de verrouiller le clavier.

Le clavier est verrouillé lors de la mise en marche du détecteur (voyant KEYLOCK LED éteint).

Pour activer le verrouillage, appuyez (**SET**) pendant 5 secondes jusqu'à ce que le voyant KEYLOCK LED (ambre) s'allume.

Le clavier est automatiquement verrouillé au bout de 2 minutes si aucun bouton n'est actionné.

FONCTIONNEMENT STANDARD

Dans le fonctionnement standard, le voyant du graphique à barres indique le niveau de sensibilité.

RÉGLAGE DE SENSIBILITÉ

Ce mode définit la sensibilité de lecture du détecteur.

Le niveau de sensibilité est augmenté ou diminué en appuyant sur le signe

(+) ou (-).

Pendant le paramétrage, le niveau de sensibilité sélectionné est indiqué sur le graphique à barres (clignotant).

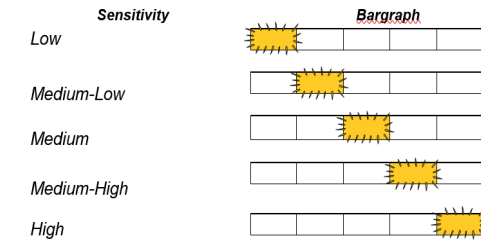

Appuyez sur la touche (**SET**) pour enregistrer. Le paramètre est automatiquement enregistré après 30 secondes.

RÉGLAGE DU DÉLAI

Le paramètre DELAY prolonge à 20 ms la durée minimale de l'état de la sortie active

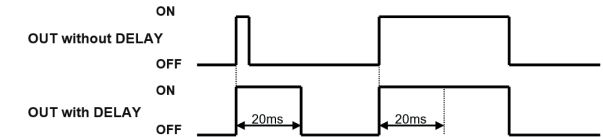

Activation du délai

Appuyez sur la touche (**SET**) et maintenez-la enfoncée pendant 2 secondes jusqu'à ce que le voyant DELAY LED s'allume.

Désactivation du délai

Appuyez sur la touche (**SET**) et maintenez-la enfoncée pendant 2 secondes jusqu'à ce que le voyant DELAY LED s'éteigne.

Farben LED
Colors LED
Couleurs LED

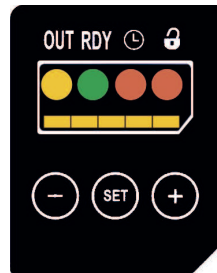

LED Anzeigen
LED indication
Indication LED

OUT LED (gelb)
Status des Ausgangs

READY LED (grün)
Leuchtet die LED dauerhaft grün, zeigt dies Normalbetrieb an, Blinken zeigt eine Überlastung des Ausgangs an.

DELAY LED (orange)
Zeitschaltfunktion am digitalen Ausgang aktiv

KEYLOCK LED (orange)
Status Tastatur aktiv

BALKENANZEIGE
Anzeige der Empfindlichkeitsstufe

OUT LED (yellow)
Output status

READY LED (green)
Green continuous indicates standard operation, flashing indicates output overload.

DELAY LED (orange)
Timing function active on digital output

KEYLOCK LED (orange)
Active keyboard status

BARGRAPH
Indication of the sensitivity level

OUT LED (jaune)
État de la sortie

READY LED (vert)
Le voyant vert continu indique un fonctionnement standard, le clignotement signale une surcharge de sortie.

DELAY LED (orange)
Activation de la fonction de temporisation sur la sortie numérique

KEYLOCK LED (orange)
État du clavier actif

GRAPHIQUE À BARRES
Indication du niveau de sensibilité

FAQ

- **Entspricht die Versorgungsspannung UL 1310, Class 2?**
Wenn nicht, muss das Gerät mit einem externen Fehlerstrom-Schutzschalter oder einer gelisteten Sicherung mit max. 30VAC/3A oder 24VDC/4A geschützt werden.
- **Was für ein Signal liegt am Analogausgang an?**
Das Signal ist proportional zum empfangenen Signal (0,75...5,5 V).
- **Achtung:** Dies ist ein Produkt der Klasse A. In Haushaltsumgebung kann dieses Gerät Rundfunkstörungen verursachen, weshalb der Anwender gegebenenfalls Maßnahmen ergreifen muss.
- **Is voltage supply according UL 1310, Class 2?**
If not, device shall be protected by an external R/C or listed fuse, rated max. 30VAC/3A or 24VDC/4A.
- **What is the signal on the analog output?**
The signal is proportional to the signal received (0.75...5.5V).
- **Important:** This is a Class A product. In the household environment this device may cause radio interference. In this case the user must introduce suitable measures.
- **L'alimentation électrique est-elle conforme à la norme UL 1310, classe 2 ?**
Dans le cas contraire, l'appareil doit être protégé par un fusible externe R/C ou homologué, de valeur nominale maximale 30 VAC/3 A ou 24 VDC/4 A.
- **Quel est le signal sur la sortie analogique ?**
Le signal est proportionnel au signal reçu (0,75...5,5 V).
- **Avertissement :** Il s'agit d'un produit de classe A. Dans un environnement domestique, ce produit peut provoquer des parasites radioélectriques, auquel cas l'utilisateur peut devoir agir en conséquence.

Zubehör
Accessories
Accessoires

ZLENS-OCS.9MM
11224614

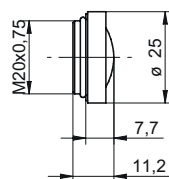

ZLENS-OCS.22MM
11224617

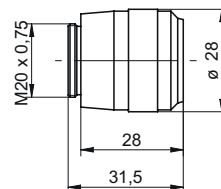

ZLENS-OCS.40MM
11224640

